

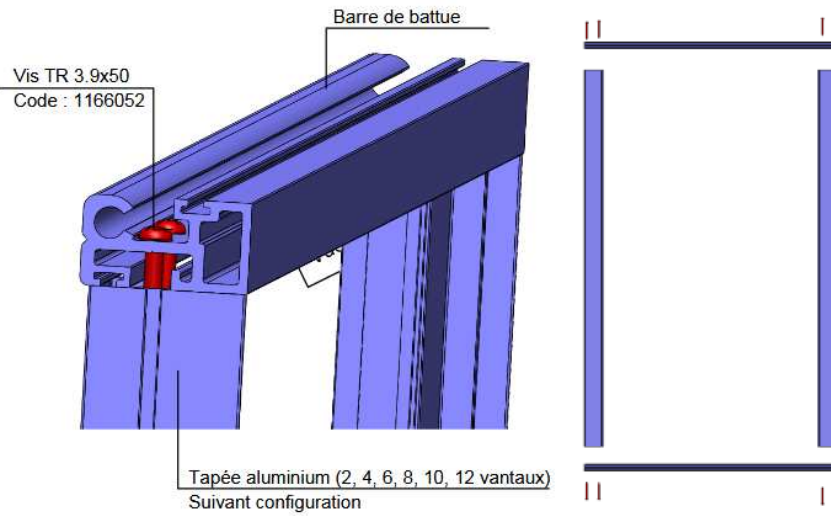

Notice de pose PERSIENNE REPLIABLE ALU

1 / Assembler le cadre à l'aide des vis SQ2 3.9x50 (Valable uniquement dans le cas de persiennes Pré-assemblée)



NB : Le nombre de vis de fixation dépend de la tapée :

- Tapée 2 vantaux : 2 vis
- Tapée 4 vantaux : 2 vis
- Tapée 6 vantaux : 2 vis
- Tapée 8 vantaux : 3 vis
- Tapée 10 vantaux : 3 vis
- Tapée 12 vantaux : 4 vis

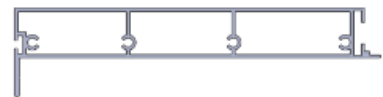
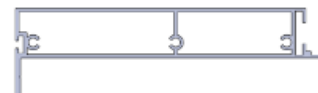
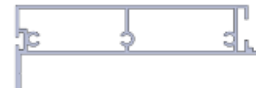

2 / Présenter la persienne dans la baie pour vérifier les dimensions et repérer les zones de fixation :

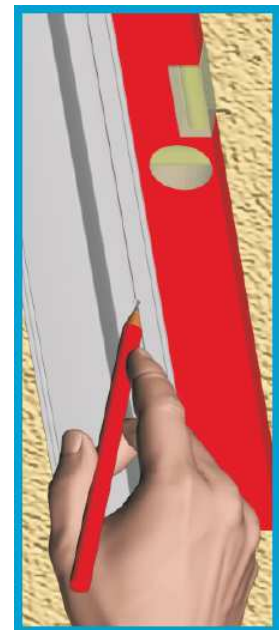

3 / Percer les tapées et les barres de battues haute et basse ainsi que la maçonnerie en fonction de la visserie que vous aurez sélectionné selon votre type de support (visserie non-fournie)

**Le type de fixations et leur dimensionnement doivent être adaptés au support et aux dimensions du produit.
VOIR NF DTU 34.4 P1-2**

Conseil de pose : éviter l'emplacement des joints des pierres dans les tableaux

4 / Présenter et caler la persienne (avec au moins 2 vantaux)

5 / Fixer le cadre

6 / Régler les butées et crochets de rappel si besoin :

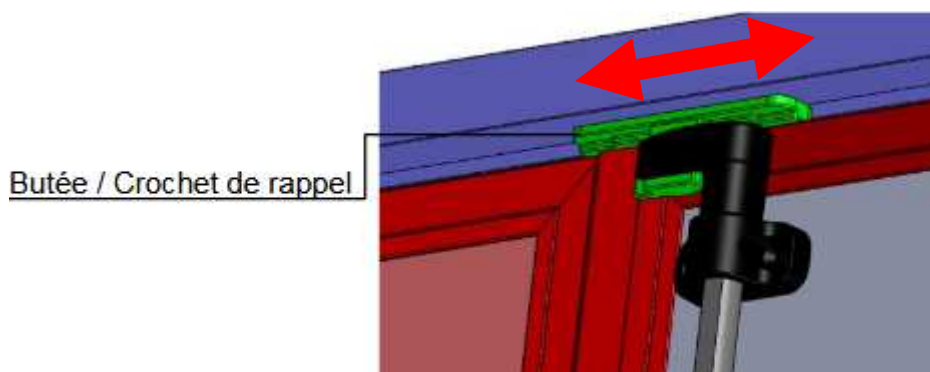

7 / Mettre en place le joint boudin dans la gorge haute et dans la gorge basse :

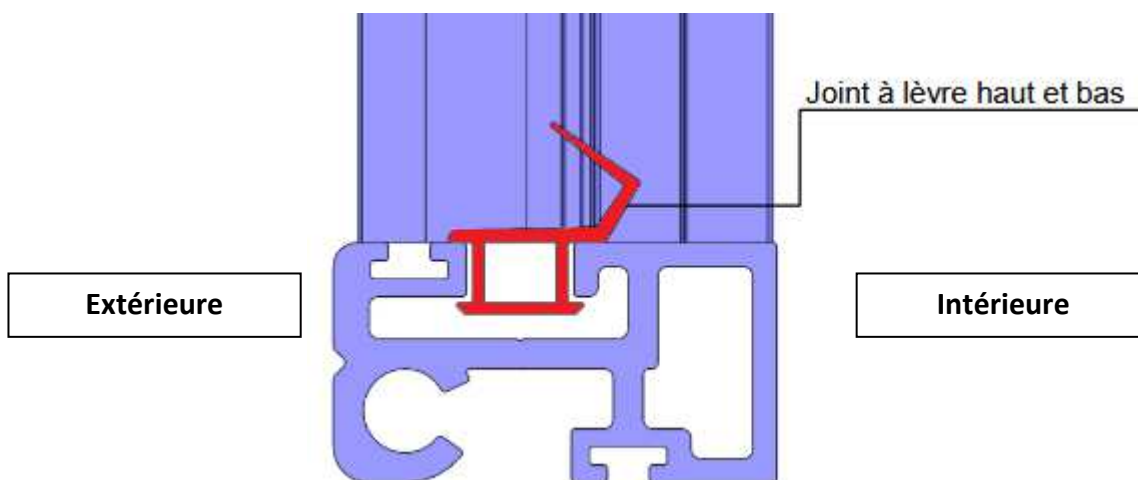

8 / Poser les arrêts (si nécessaire) sur les tapées à l'aide des rivets fournis :

